

FRYDERYK



www.durlik.pl



FC08751 **X** - **yyzz**

wykończenia
 korpus front

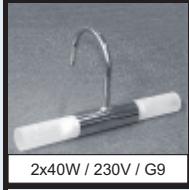
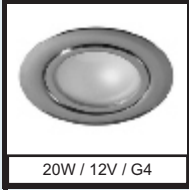
Wykończenia.



X - wykończenia				
	RELING STAL SZCZOTKOWANA	OPRAWA MATOWA		NOGA ALUMINIUM
	R001S / x = S /	LO-07M / x = M /		NO-01A / 1 sztuka /
	RELING CHROM	OPRAWA CHROM	OPRAWA CHROM	NOGA CHROM
	R001C / x = C /	LO-07C / x = C /	LH-02C / x = C /	NO-01C / 1 sztuka /

Korpusy lakierowane i fornirowane - YY, oraz fronty lakierowane i fornirowane - ZZ.

YY - korpus					
	LAKIER BIAŁY POLYSK 01	BUK NATURALNY FORNIR 21	ORZECH CIEMNY FORNIR 31	ORZECH BRAŻ FORNIR 41	ORZECH FORNIR 51
ZZ - front	LAKIER BIAŁY POLYSK 08	BUK NATURALNY FORNIR 20	ORZECH CIEMNY FORNIR 30	ORZECH BRAŻ FORNIR 40	ORZECH FORNIR 50

YY - korpus				
	WENGE FORNIR 61	WIŚNIA FORNIR 71	DĄB NATURALNY FORNIR 33	
ZZ - front	WENGE FORNIR 60	WIŚNIA FORNIR 70	DĄB NATURALNY FORNIR 32	PROFIL P003 profile frontów

Fronty ze szkłem matowym - ZZ.

YY - korpus			
	-	-	-
ZZ - front	SZKŁO MATOWE RAMKA ALUMINIOWA 81	SZKŁO MATOWE ZAWIASY WYK. CHROM 90	SZKŁO MATOWE ZAWIASY WYK. MATOWE 91

Fronty ze szkłem matowym są wykonywane wyłącznie w meblach bez szuflad i koszy belżnianych.

F

Szafki do umywalek ceramicznych.

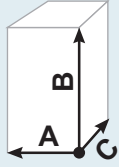

rozmiary /mm/
bez umywalki / z umywalką

A = 715/800 B = 685/755 C = 360/550

A = 925/1000 B = 685/755 C = 360/550

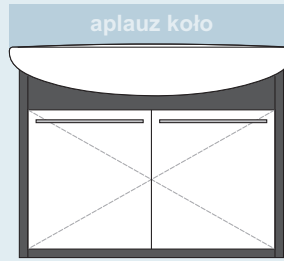
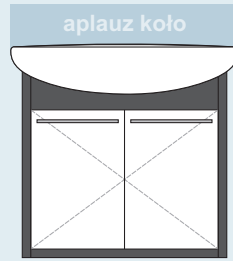

FA08001x-yyzz

FA10001x-yyzz

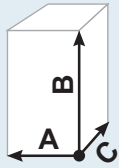

rozmiary /mm/
bez umywalki / z umywalką

A = 760/800 B = 645/755 C = 365/480

A = 970/1000 B = 645/755 C = 365/480

A = 835/930 B = 720/755 C = 345/530

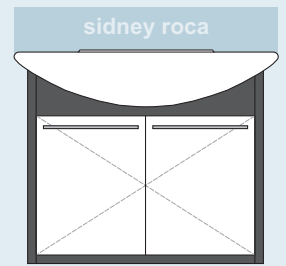
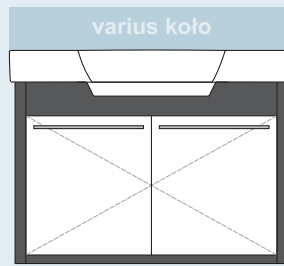
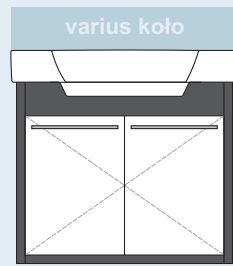

FV08001x-yyzz

FV10001x-yyzz

FC08751x-yyzz

Umywalki ceramiczne.

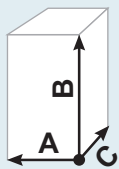

rozmiary /mm/

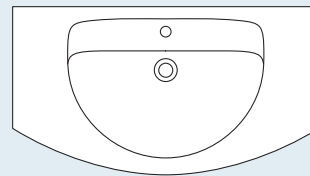
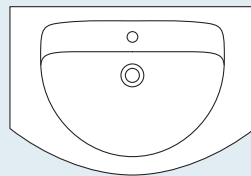

FA0800

A = 800 B = 180 C = 550

FA1000

A = 1000 B = 180 C = 550

aplauz koło

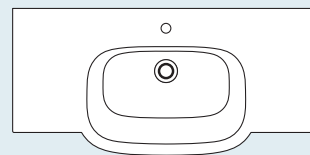
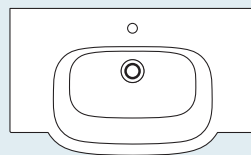

FV0800

A = 800 B = 160 C = 480

FV1000

A = 1000 B = 160 C = 480

varius koło

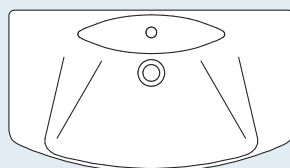

S0930

A = 930 B = 180 C = 530

sidney roca

Szafki podumywalkowe F... można dostosować do umywalek innych producentów.
Cena mebla kalkulowana każdorazowo i potwierdzana.

WERSJE FUNKCJONALNE

Meble serii FRYDERYK są wykonywane w dwóch wersjach funkcjonalnych:

- wersja podwieszana - standardowa,
- wersja podwieszana na nogach NO-01A - opcja,

Aby zamówić meble w oczekiwanej funkcjonalności należy podać odpowiednie kody.

- Dla wersji podwieszanej należy zastosować kody znajdujące się w tym katalogu.

przykład zamówienia mebli w wersji podwieszanej:

- FV08001S-3108 - szafka podumywalkowa do umywalki VARIUS FV0800 / korpus: 31, front: 08,
- FV0800 - umywalka ceramiczna VARIUS FV0800 centralna,
- LF080001-07C-31 - lustro z oświetleniem / korpus: 31, oprawa: LO-07C
- SF330W10S-3108 - słupek wysoki / korpus: 31, front: 08,
- KF330N04S-3108 - komoda niska / korpus: 31, front: 08.

- Dla wersji podwieszanej na nogach NO-01A należy zamówić odpowiednią ilość nóg dla każdego mebla /zalecamy zastosowanie dwóch nóg dla każdego z mebli/.

przykład zamówienia mebli w wersji podwieszanej na nogach NO-01A:

- FV08001S-3108 - szafka podumywalkowa do umywalki VARIUS FV0800 / korpus: 31, front: 08,
- NO-01A - noga aluminiowa /zalecamy zastosowanie dwóch nóg do szafki podumywalkowej/,
- FV0800 - umywalka ceramiczna VARIUS FV0800 centralna,
- LF080001-07C-31 - lustro z oświetleniem / korpus: 31, oprawa: LO-07C
- SF330W10S-3108 - słupek wysoki / korpus: 31, front: 08,
- NO-01A - noga aluminiowa /zalecamy zastosowanie dwóch nóg do słupka wysokiego/,
- KF330N04S-3108 - komoda niska / korpus: 31, front: 08
- NO-01A - noga aluminiowa /zalecamy zastosowanie dwóch nóg do komody niskiej/.

1 2

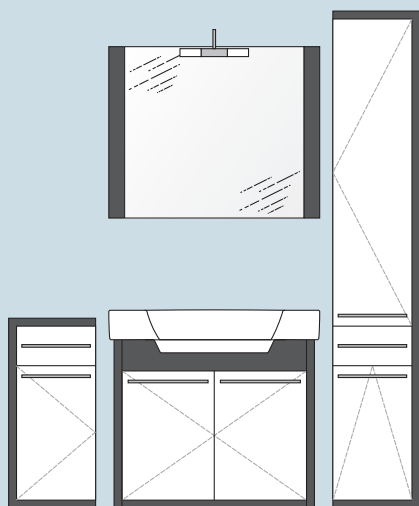

wersja podwieszana - standard

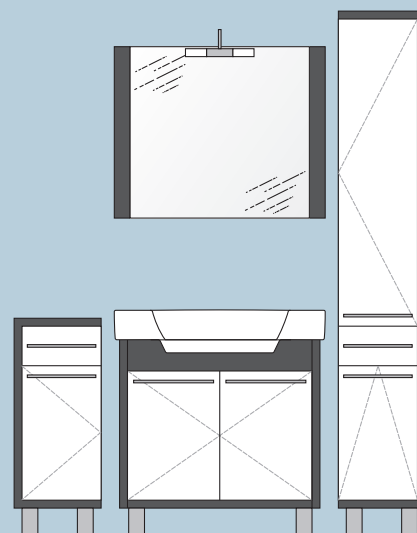

wersja podwieszana na nogach NO-01A - opcja

Do ceny szaf wysokich SF660W... należy doliczyć dwie nogi NO-01.... Jest to podyktowane warunkami technicznymi.

Dla innych mebli serii FRYDERYK takich jak: F..., KF..., SW... nogi NO-01... stanowią wyposażenie dodatkowe /opcja/.

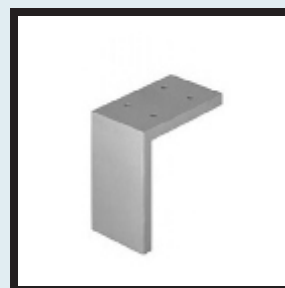

NO-01A / NO-01C

A = 60 B = 100

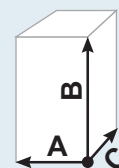

rozmiary /mm/

LF

Lustra bez oświetlenia i z oświetleniem.

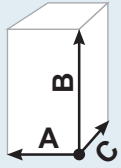

rozmiary /mm/

A = 800 B = 650 C = 30

A = 1000 B = 650 C = 30

A = 875 B = 650 C = 30

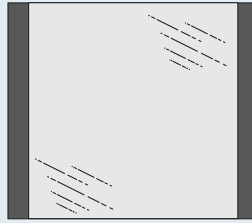

LF080001-yy

LF100001-yy

LF087501-yy

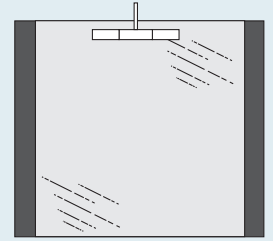

LF080001-07x-yy

LF100001-07x-yy

LF087501-07x-yy

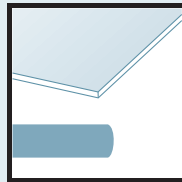

LUSTRO SZLIFOWANE
L1

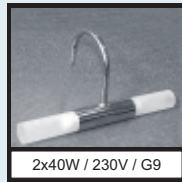

OPRAWA CHROM
LO-07C / x = C /

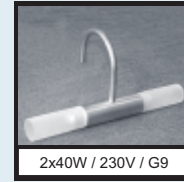

OPRAWA MATOWA
LO-07M / x = M /

PF

Panele oświetleniowe z lustrem.

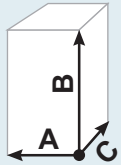

rozmiary /mm/

A = 800 B = 1050 C = 240

A = 1000 B = 1050 C = 240

A = 870 B = 1050 C = 240



PF08002x-yy

PF10002x-yy

PFC08752x-yy

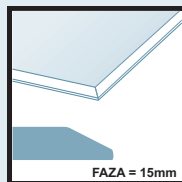

LUSTRO FAZOWANE
L2

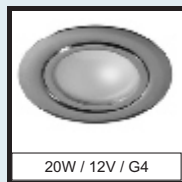

OPRAWA CHROM
LH-02C / x = C /

Komody niskie.

KF

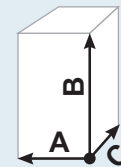
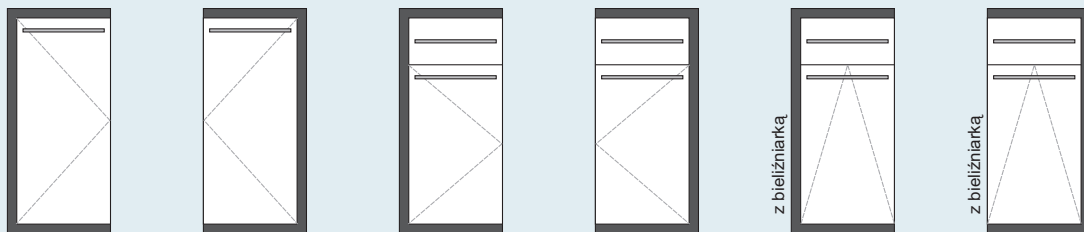

rozmiary /mm/

KF330N01x-yyzz **KF330N02x-yyzz** **KF330N04x-yyzz** **KF330N05x-yyzz** **KF330N14x-yyzz** **KF330N15x-yyzz**
KF430N01x-yyzz **KF430N02x-yyzz** **KF430N04x-yyzz** **KF430N05x-yyzz** **KF430N14x-yyzz** **KF430N15x-yyzz**

A = 330 B = 750 C = 345

A = 430 B = 750 C = 345

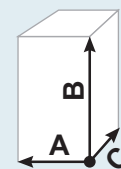
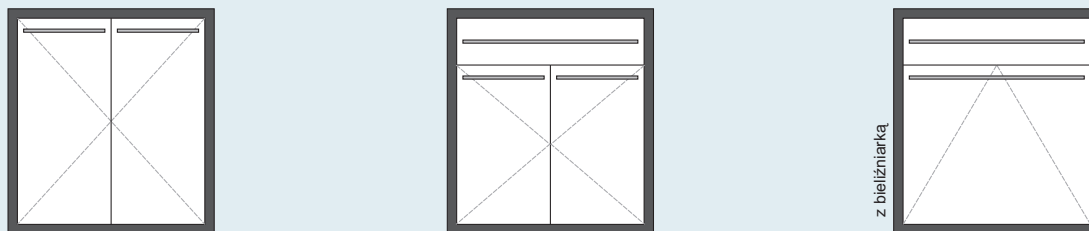

rozmiary /mm/

KF660N01x-yyzz

KF660N02x-yyzz

KF660N06x-yyzz

A = 660 B = 750 C = 345

Szafy wysokie.

SF

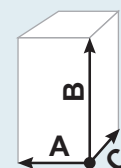
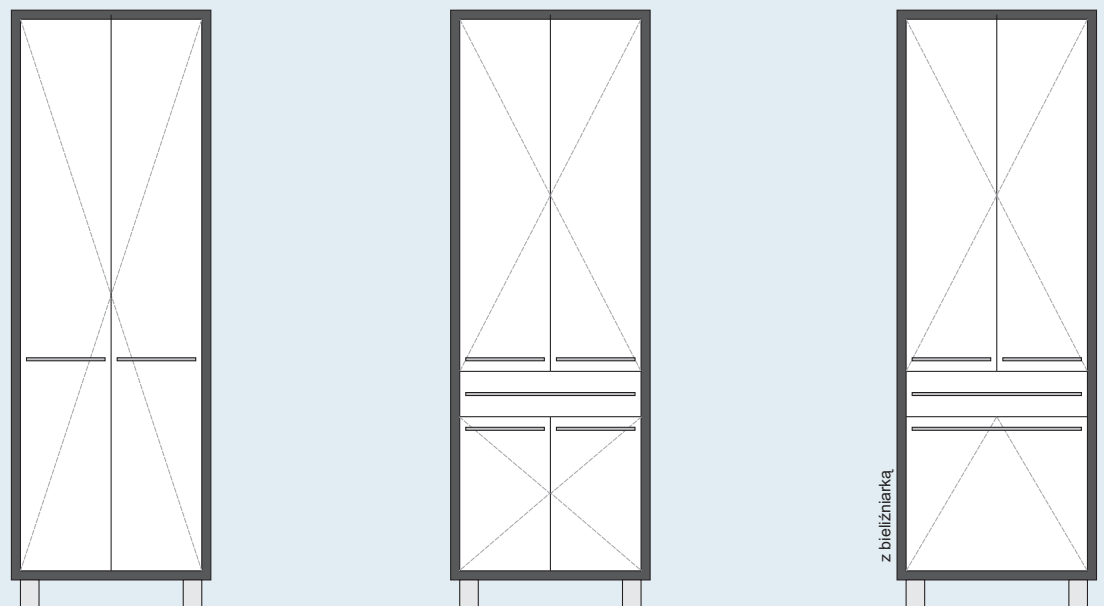

rozmiary /mm/

SF660W01x-yyzz

SF660W02x-yyzz

SF660W09x-yyzz

A = 660 B = 1885 C = 345

Do ceny szaf wysokich SF660W... należy doliczyć dwie nogi NO-01.... Jest to podyktowane warunkami technicznymi.

Dla innych mebli serii FRYDERYK takich jak: F..., KF..., SF... nogi NO-01... stanowią wyposażenie dodatkowe /opcja/.

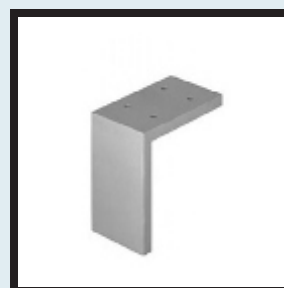

NO-01A / NO-01C

A = 60 B = 100

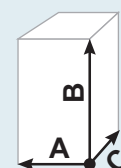

rozmiary /mm/

SF

Słupki wysokie.

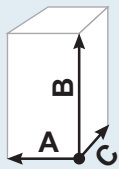

rozmiary /mm/

A = 330 B = 1885 C = 345

A = 430 B = 1885 C = 345

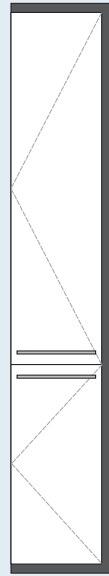

SF330W01x-yyzz

SF330W02x-yyzz

SF330W03x-yyzz

SF330W04x-yyzz

SF430W01x-yyzz

SF430W02x-yyzz

SF430W03x-yyzz

SF430W04x-yyzz

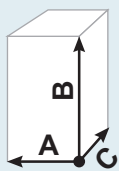

rozmiary /mm/

A = 330 B = 1885 C = 345

A = 430 B = 1885 C = 345

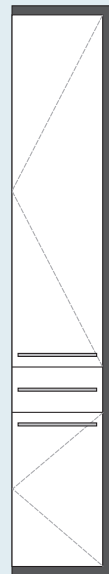
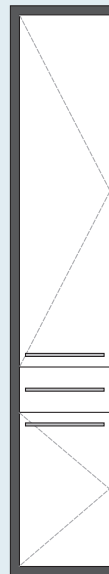

z bielźniarką

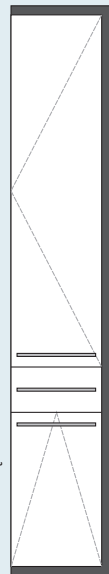

z bielźniarką

SF330W07x-yyzz

SF330W08x-yyzz

SF330W09x-yyzz

SF330W10x-yyzz

SF430W07x-yyzz

SF430W08x-yyzz

SF430W09x-yyzz

SF430W10x-yyzz

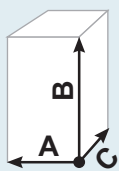

rozmiary /mm/



NO-01A / NO-01C

A = 60 B = 100

Do ceny szaf wysokich SF660W...
należy doliczyć dwie nogi NO-01....
Jest to podyktowane warunkami technicznymi.

Dla innych mebli serii FRYDERYK takich jak:
F..., KF..., SF... nogi NO-01... stanowią wyposażenie
dodatkowe /opcja/.

Syfon oszczędzający miejsce.

SYFON

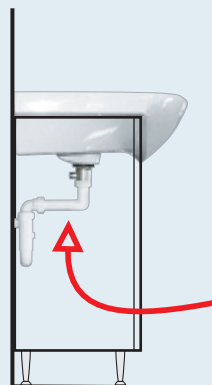

SY-01B



Zastosowanie syfonu SY-01B gwarantuje maksymalne wykorzystanie wnętrza mebla.

Syfon można stosować również do innych mebli podumywalkowych z oferty DURLIK-MEBLE.

Syfon SY-01B należy zamawiać osobno.

Przykładowy zestaw FRYDERYK.

SF...

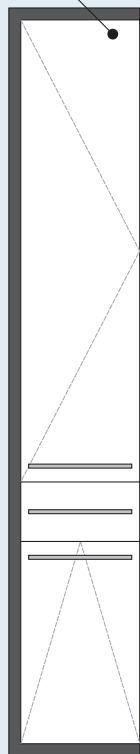

LF...

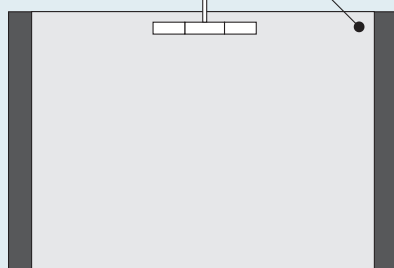

1985



UMYWALKA

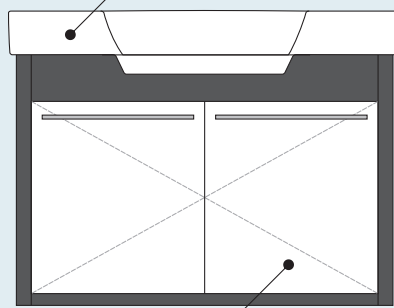

KF...

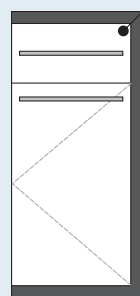

100



+/- 0

F...

adres

Różnice w wybarwieniu elementów wchodzących w skład wyrobu lub zestawu mogą wynikać z naturalnych cech zastosowanych materiałów. Jest to cechą nie wadą wyrobu i nie podlega reklamacji.

Fronty ze szkłem matowym są wykonywane wyłącznie w meblach bez szuflad i koszy bieliznianych.

Przedsiębiorstwo Produkcyjno Handlowe
DURLIK Zdzisław Durlik Sp.j.
 25-146 Kielce, ul. Leśniówka 68
 tel./fax 041 361 46 47
 tel./fax 041 368 61 49
 tel. 041 368 13 81

Produkcja: Zakład **DURLIK-MEBLE**
 25-146 Kielce, ul. Leśniówka 68
 tel. 041 361 46 47

internet: www.durlik.pl
 e-mail: durlik@durlik.pl

Polityką firmy DURLIK Sp. j. jest nieustający rozwój, dlatego zastrzegamy sobie prawo do zmian i ulepszeń produktów opisywanych w katalogu, bez uprzedniego powiadomienia. Zawarte informacje są aktualne w chwili ukazania się niniejszej publikacji. Ten katalog nie stanowi oferty w rozumieniu prawa i jest publikowany jedynie dla celów informacyjnych bez żadnej odpowiedzialności. Wszystkie poprzednie publikacje dotyczące tego samego asortymentu tracą ważność.